

Инструкция

Штекерный разъем Harting HAN 8D

для сигнализаторов уровня



Document ID: 30381



VEGA

Содержание

1 В целях безопасности	
1.1 Надлежащее применение	3
1.2 Общие указания по безопасности	3
1.3 Указания по безопасности для Ex-зон	3
2 Описание изделия	
3 Монтаж	
3.1 Подготовка к монтажу	5
3.2 Порядок монтажа	5
4 Подключение к источнику питания	
4.1 Схема подключения	6
5 Приложение	
5.1 Технические данные	9



Указания по безопасности для Ex-зон

Для Ex-применений следует соблюдать специальные указания по безопасности, которые являются составной частью данного руководства по эксплуатации и прилагаются к нему для каждого поставляемого устройства с Ex-разрешением.

Редакция:2016-06-07

1 В целях безопасности

1.1 Надлежащее применение

Штекерный разъем является принадлежностью сигнализатора уровня и предназначен для подключения сигнализатора к источнику питания или устройству формирования сигнала.

1.2 Общие указания по безопасности

Необходимо соблюдать указания по безопасности, имеющиеся в руководстве по эксплуатации соответствующего датчика.

1.3 Указания по безопасности для Ex-зон

Для Ex-применений следует соблюдать специальные указания по безопасности, которые являются составной частью данного руководства по эксплуатации и прилагаются к нему для каждого поставляемого устройства с Ex-разрешением.

Применение данного штекерного разъема с устройствами в исполнении Ex d или с защитой от воспламенения пыли не допускается.

2 Описание изделия

Комплект поставки

Комплект поставки включает:

- Ввертывающийся кожух с штырьковой вставкой
- Кожух-насадка с гнездовой вставкой
- Контактные гнезда для кожуха-насадки
- Документация
 - Данная инструкция

Функция

Штекерный разъем является принадлежностью для датчиков с однокамерным или двухкамерным корпусом и служит для разъемного подключения к источнику питания или устройству формирования сигнала.

Структура

Штекерный разъем состоит из ввертывающегося кожуха, соединительного кабеля к электронике датчика, а также кожуха-насадки. Отдельные провода соединительного кабеля обозначены цифрами для клемм блока электроники. Кожух-насадка может иметь прямое или угловое исполнение.



Рис. 1: Конструкция штекерного разъема Harting HAN 8D - пример прямого исполнения

- 1 Соединительный кабель
- 2 Контргайка
- 3 Ввертывающийся кожух
- 4 Фиксирующая скоба
- 5 Кожух-насадка

Область применения

Штекерный разъем устанавливается в однокамерном или двухкамерном корпусе вместо кабельного ввода. Разъем может поставляться установленным в датчике на заводе или отдельно, как комплект для дооборудования.

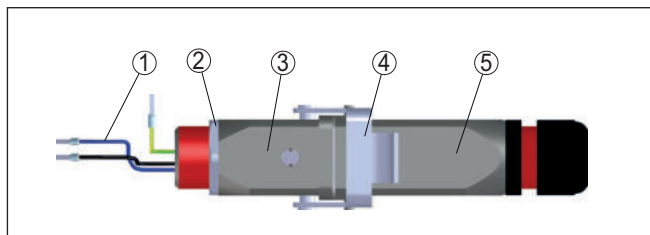
3 Монтаж

3.1 Подготовка к монтажу

Инструменты

Для монтажа требуются следующие инструменты:

- Гаечный ключ SW 24 для выворачивания кабельного ввода
- Гаечный ключ SW 24 для завинчивания контргайки

3.2 Порядок монтажа

Положение в корпусе

На рисунке ниже показано положение штекерного разъема в корпусе:



Рис. 2: Положение штекерного разъема в разных исполнениях корпуса

- 1 Штекерный соединитель
- 2 Однокамерный, пластик
- 3 Однокамерный, нержавеющая сталь (электрополированный)
- 4 Однокамерный, нержавеющая сталь (точное литье)
- 5 Однокамерный, алюминий
- 6 Двухкамерный корпус из нержавеющей стали (точное литье), алюминия
- 7 Двухкамерный корпус из нержавеющей стали (точное литье), алюминия, с дополнительным токовым выходом

Монтаж штекерного разъема

Для монтажа штекерного разъема выполнить следующее:

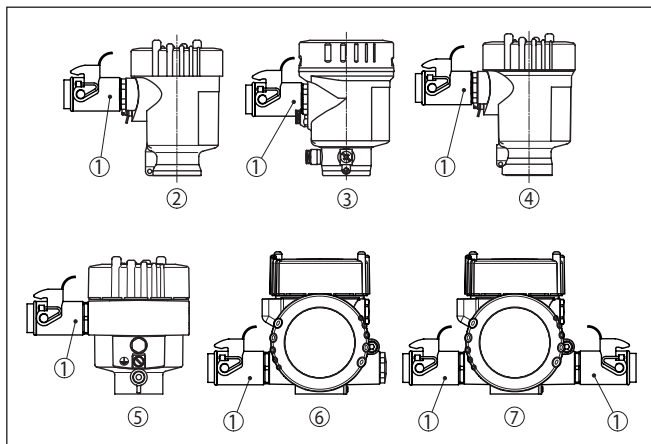
1. Открыть крышку отсека электроники или отсека подключения.
2. Вывернуть кабельный ввод.
3. Ввернуть штекерный разъем и зафиксировать его контргайкой.
4. Подключить провода согласно п. "Подключение".

Монтаж штекерного разъема выполнен.

Для демонтажа выполнить описанные выше действия в обратном порядке.

4 Подключение к источнику питания

4.1 Схема подключения

На схеме подключения показана разводка контактов на переключающие выходы. В таблице описано подключение отдельных штырьковых контактов к клеммам блока электроники датчика.

Транзисторный выход



Рис. 3: Разъем - вид сверху

- 1 + (Pin 1)
- 2 Транзисторный выход (Pin 2)
- 3 Транзисторный выход (Pin 3)
- 4 - (Pin 4)
- 5 не используется (Pin 5)
- 6 не используется (Pin 6)
- 7 не используется (Pin 7)
- 8 экран (Pin 8)

Контактный штырек	Цвет соединительного кабеля	Клемма - блок электроники		
		VEGACAP, VEGAWAVE, VEGAVIB, VEGASWING, VEGAKON	VEGAMIP R61, R62	VEGAMIP T61
Pin 1	Черный	1	1	1
Pin 2	Голубой	4	2	2
Pin 3	Красный	3	7	-
Pin 4	Желтый	2	6	-
Pin 8	Зеленый/желтый			

Релейный выход

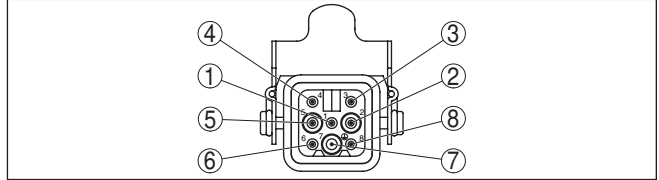

Рис. 5: Разъем - вид сверху

- 1 + (Pin 1)
- 2 - (Pin 2)
- 3 не используется (Pin 3)
- 4 Релейный выход (Pin 4)
- 5 Релейный выход (Pin 5)
- 6 Релейный выход (Pin 6)
- 7 не используется (Pin 7)
- 8 экран (Pin 8)

Кон- тактный штырек	Цвет соеди- нительного кабеля	Клемма - блок электроники		
		VEGACAP, VEGAWAVE, VEGAVIB, VEGASWING, VEGAKON	VEGAMIP R61, R62	VEGAMIP T61
Pin 1	Черный	1	1	1
Pin 2	Голубой	2	2	2
Pin 4	Желтый	3	3	-
Pin 5	Белый	4	4	-
Pin 6	серый	5	5	-
Pin 8	Зеленый/жел- тый			

**Двухпроводный выход,
бесконтактный переключатель,
выход Namur**

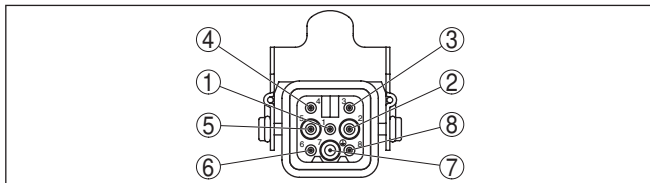



Рис. 7: Разъем - вид сверху

- 1 + (Pin 1)
- 2 - (Pin 2)
- 3 не используется (Pin 3)
- 4 не используется (Pin 4)
- 5 не используется (Pin 5)
- 6 не используется (Pin 6)
- 7 не используется (Pin 7)
- 8 экран (Pin 8)

Контактный штырек разъема	Цвет соединительного кабеля	Клемма блока электроники
Pin 1	Черный	1
Pin 2	Голубой	2
Pin 8	Зеленый/желтый	

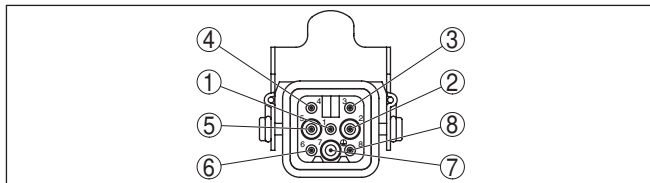
5 Приложение

5.1 Технические данные

Материалы

Основа контакта	Полиамид
Контакт	Медный сплав, с твердым серебрением 0,3 мкм Ag
Ввертывающийся кожух и кожух-насадка	Алюминий литой под давлением
Фиксирующий элемент	Металл
Кабельный ввод	РА
Уплотнение корпуса	NBR

Условия окружающей среды

Температура окружающей среды (штекерный разъем отдельно)	-40 ... +125 °C (-40 ... +257 °F)
Температура окружающей среды (штекерный разъем установлен в датчике)	Действует более низкое значение температуры

Электрические данные

Число контактов	7 + PE
Рабочее напряжение max.	50 V AC/DC
Сопротивление изоляции	> 10 ¹⁰ Ω

Электрические данные по DIN EN 61984

Максимальный рабочий ток	10 A
Максимальное рабочее напряжение	250 V
Максимальное импульсное перенапряжение	4 kV
Степень загрязнения	3

Защитные меры

Степень защиты (штекерный разъем отдельно, в заблокированном состоянии)	IP 65
Степень защиты (штекерный разъем установлен на датчике)	действует то значение IP, которое ниже

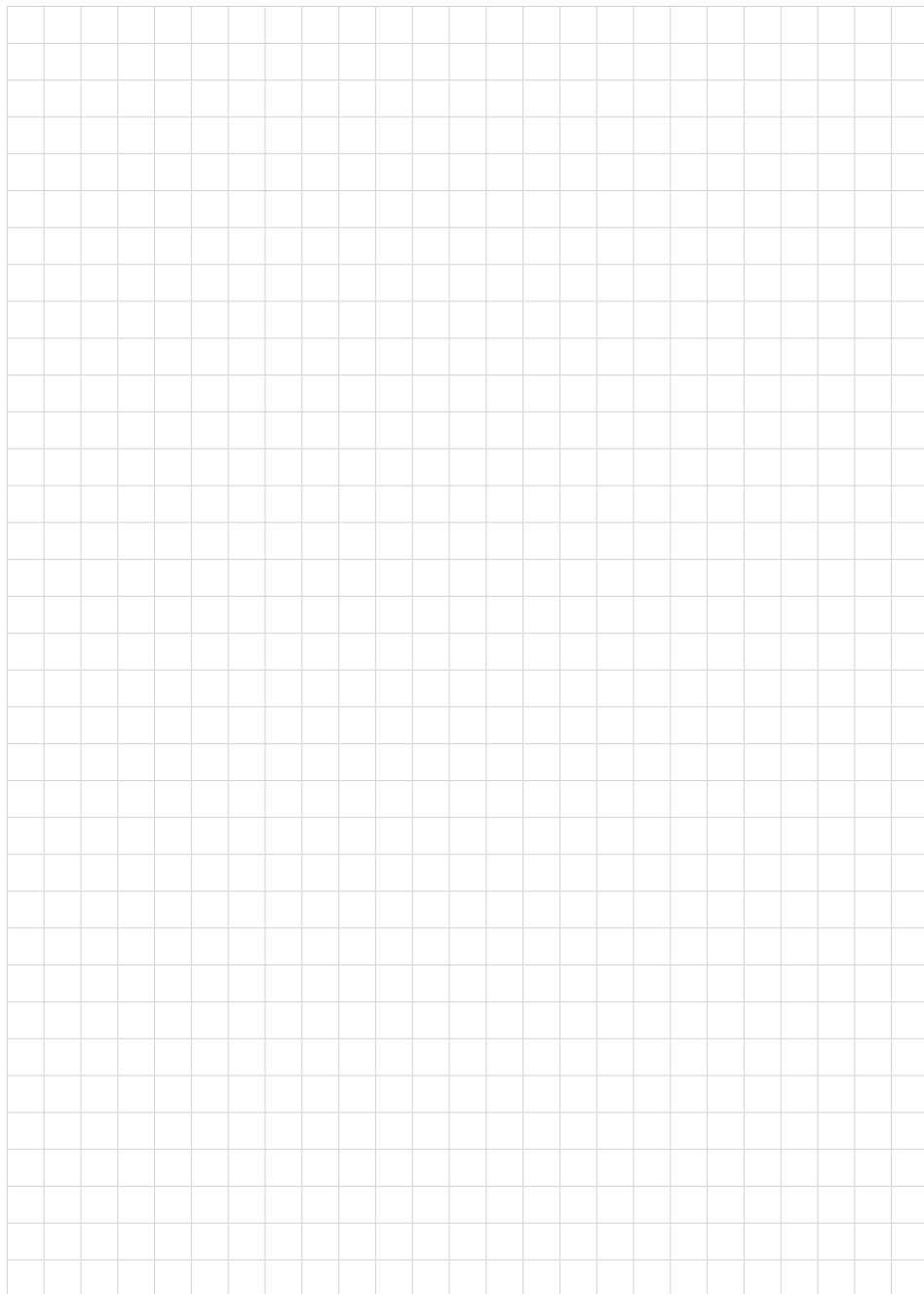

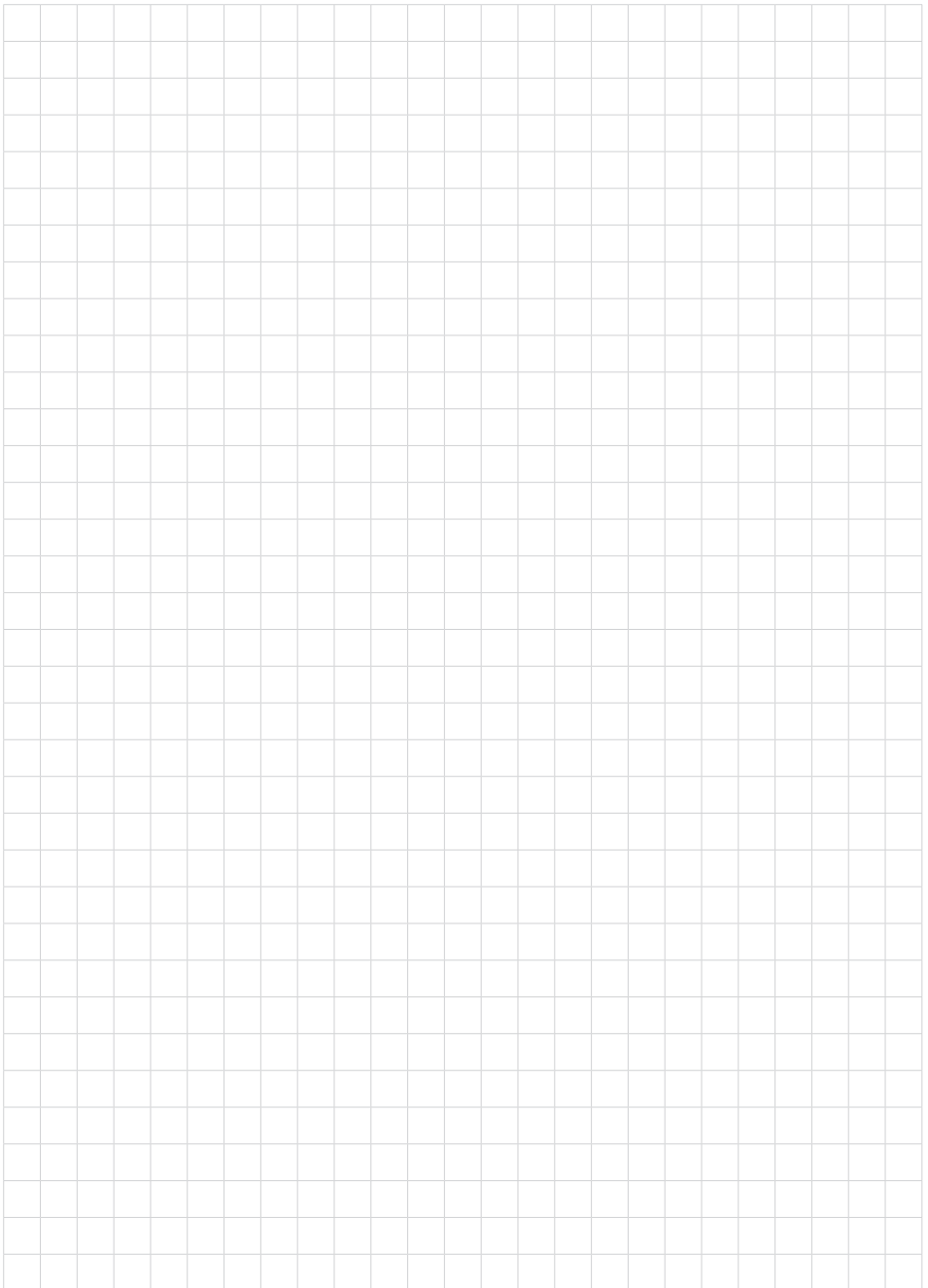

30381-RU-160802

Дата печати:

VEGA



Вся приведенная здесь информация о комплектности поставки, применении и условиях эксплуатации датчиков и систем обработки сигнала соответствует фактическим данным на момент.

Возможны изменения технических данных

© VEGA Grieshaber KG, Schiltach/Germany 2016



30381-RU-160802

VEGA Grieshaber KG
Am Hohenstein 113
77761 Schiltach
Germany

Phone +49 7836 50-0
Fax +49 7836 50-201
E-mail: info.de@vega.com
www.vega.com